

NGÓI MÀU CÔNG NGHỆ TỪ NHẬT BẢN

FUJI LUXURY vietnam

THƯƠNG HIỆU HÀNG ĐẦU NHẬT BẢN

Chất lượng VƯỢT TRỘI tạo nên sự KHÁC BIỆT



Lời giới thiệu

Công ty TNHH SX & TM VLXD Huy Hoàng ra đời trên sự hợp tác, chuyển giao công nghệ của Công ty FUJI LUXURY VIỆT NAM. Công ty sản xuất ngói màu cao cấp hàng đầu với 70 năm kinh nghiệm tại Nhật Bản.

Sản phẩm ngói màu FUJI LUXURY được sản xuất bằng công nghệ tiên tiến trên dây chuyền thiết bị hiện đại của FUJI LUXURY, với các nguyên vật liệu được nhập khẩu, cùng đội ngũ chuyên gia có kinh nghiệm hàng đầu của FUJI LUXURY. Ngói FUJI LUXURY có độ bền cơ học cao, màu sắc tinh tế đa dạng, không bị rêu mốc trong điều kiện khí hậu nóng ẩm của Việt Nam với chất liệu sơn Ceramic đặc biệt, ngói FUJI LUXURY có độ bền màu trên 30 năm, thân thiện với môi trường. Sản phẩm đạt các yêu cầu tiêu chuẩn Công nghiệp Nhật Bản..

12

năm
thực tế chứng minh

Mưa

Không phụ thuộc vào dạng của mưa gió
* Mái gờm thường gặp khó khăn trong việc chống chọi với mưa bão



Cường

Không vỡ
* "Ngói là đồ dễ vỡ" chúng tôi không nghĩ đây là điều hiển nhiên.

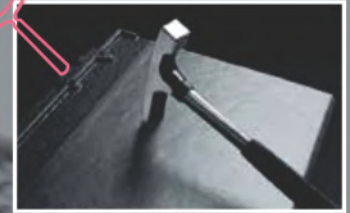

Sợi PVA

Sợi PVA là sợi tổng hợp được sản xuất duy nhất mà Kuraray đã thành công trong công nghiệp hóa lần đầu tiên trên thế giới vào năm 1950. Nay được ứng dụng vào sản xuất ngói.



Sơn DNT

DNT là thương hiệu sơn hàng đầu Nhật Bản được hợp tác và nghiên cứu thành công ra dòng sơn chuyên dụng cho ngói.



Thời gian

Bền đẹp theo thời gian
* Nếu nói sự xuống cấp, là đặc tính của viên ngói, thì khi ngói xuống cấp cũng là lúc nó muốn





Bảng màu Ngói Sóng*(Do kỹ thuật in ấn, màu sắc có thể khác so với thực tế)*

trên 20 năm và không rêu mốc trong điều kiện nóng ẩm ở Việt Nam

**M17****M5****M15****M11****M9****M7****Ngói Sóng FUJILUXURYvietnam****ĐẶC TÍNH KỸ THUẬT NGÓI CHÍNH**

Kích thước sản phẩm (mm)	424 x 335 (± 2)
Diện tích hữu dụng (mm)	363 x 303 (± 2)
Số viên/m ²	9
Trọng lượng trung bình/viên (kg)	3.2 (± 0.2)
Trọng lượng trung bình/m ² (kg)	28 (± 2)
Độ thấm nước (%)	< 9,5 (JIS A 5402)
Độ bền uốn (N)	> 1.500
Tính chịu mài mòn (N)	JIS A 5402-2002
Không rạn vỡ dưới tác động rơi tự do của quả cầu sắt trọng lượng 0,5 kg từ độ cao 1,2 m	

HƯỚNG DẪN KỸ THUẬT LẮP ĐẶT

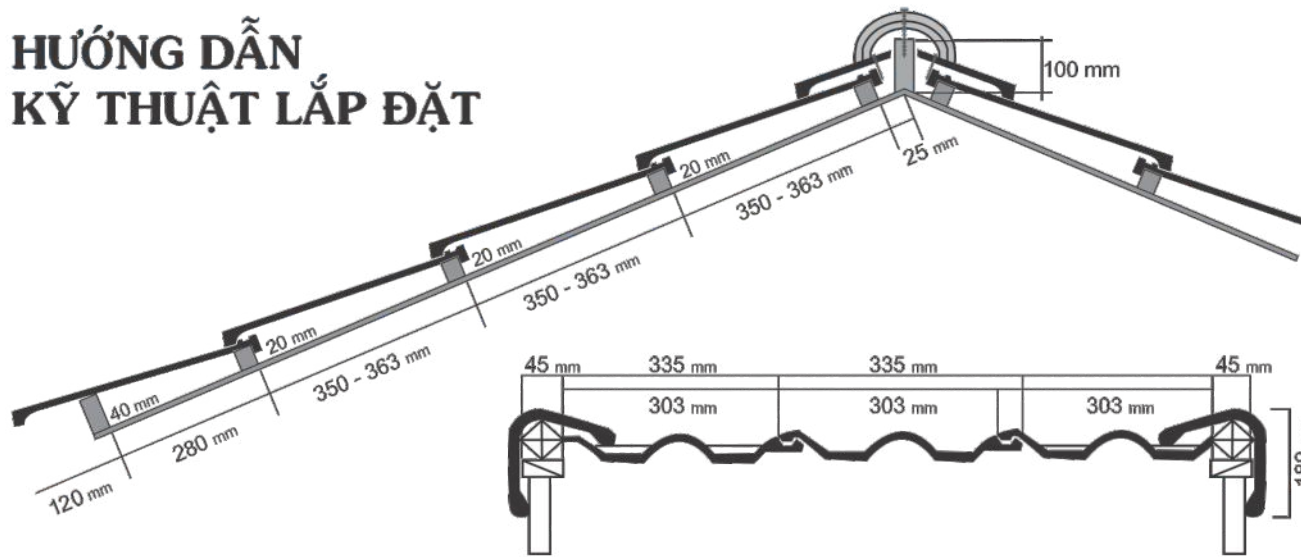

- + Độ dốc mái tối ưu từ 25° trở lên.
- + Khoảng cách li tô thép, gỗ, vữa xi măng từ 350 - 363 mm.
- + Ngói chính lợp so le, lợp từ dưới lên trên, từ phải sang trái. Đối với mái bê tông thì dùng đinh bê tông (dài 4-5cm), đối với mái gỗ hoặc thép thì dùng vít tự khoan $\phi 4$ (dài 3-4cm) vào 2 lỗ trên của viên ngói chính.
- + Ngói rìa: viên cuối rìa lợp trước từ dưới lên, đầu viên cuối rìa chạm vào đầu viên ngói chính hàng trên (nếu đầu viên cuối rìa dài hơn thì cắt bớt) sau đó lợp ngói rìa, đầu viên rìa chạm vào đầu viên ngói chính. Cuối cùng là lợp viên đầu rìa. Lợp cuối nóc trước, từ ngoài vào trong (như hình vẽ), dùng vít tự khoan $\phi 6$ (dài 7-10cm)

CÁC BƯỚC LỢP NGÓI

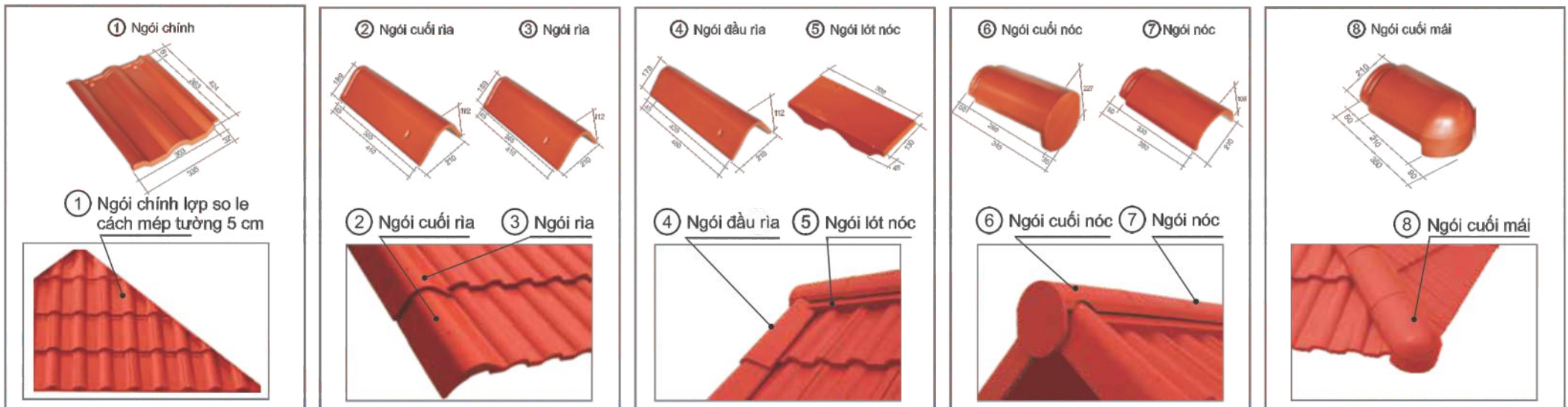

Bảng màu Ngói Phẳng*(Do kỹ thuật in ấn, màu sắc có thể khác so với thực tế)*

Độ bền màu trên 20 năm và không rêu mốc trong điều kiện nóng ẩm ở Việt Nam

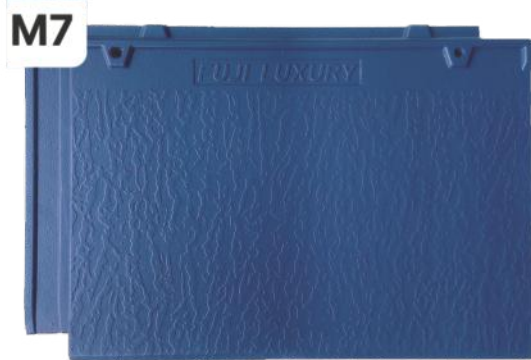
**Ngói Phẳng** **FUJI LUXURY vietnam****ĐẶC TÍNH KỸ THUẬT NGÓI CHÍNH**

Kích thước sản phẩm (mm)	484 x 320 (± 2)
Diện tích hữu dụng (mm)	440 x 250 (± 2)
Số viên/m ²	9
Trọng lượng trung bình/viên (kg)	3.4 (± 0.2)
Trọng lượng trung bình/m ² (kg)	30.6 (± 2)
Độ thấm nước (%)	< 9,5 (JIS A 5402)
Độ bền uốn (N)	> 1.500
Tính chịu mài mòn (N)	JIS A 5402-2002
Không rạn vỡ dưới tác động rơi tự do của quả cầu sắt trọng lượng 0,5 kg từ độ cao 1,2 m	

HƯỚNG DẪN KỸ THUẬT LẮP ĐẶT

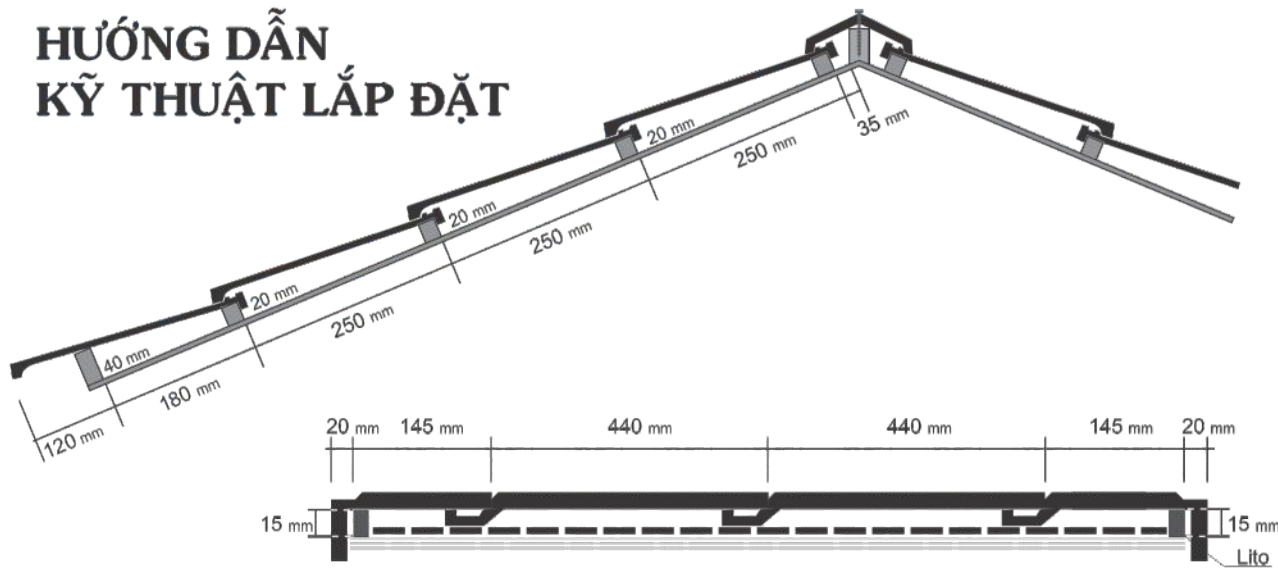

+ Độ dốc tối ưu từ 25° trở lên.

+ Khoảng cách li tô thép, gỗ, xi măng là 250 mm

+ Lợp từ dưới lên trên, lợp rìa phải trước sau đó đến ngói chính (ngói chính lợp so le) lợp từ phải sang trái đến sát mép cạnh trái, vừa đúng khoảng cách còn lại.

Đối với mái bê tông (ngói chính) dùng đinh bê tông dài 5-6cm.

Đối với mái gỗ và thép dùng vít tự khoan $\phi 6$ (dài 7-10cm).



CÁC BƯỚC LỢP NGÓI

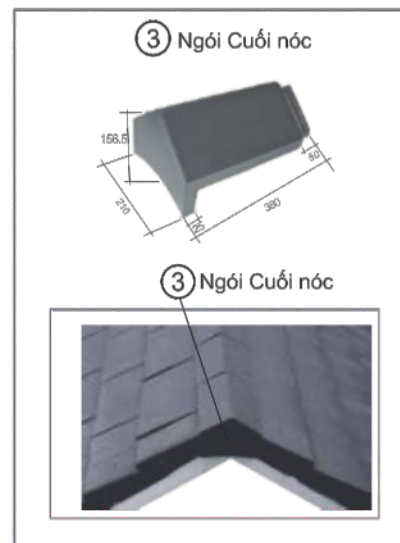
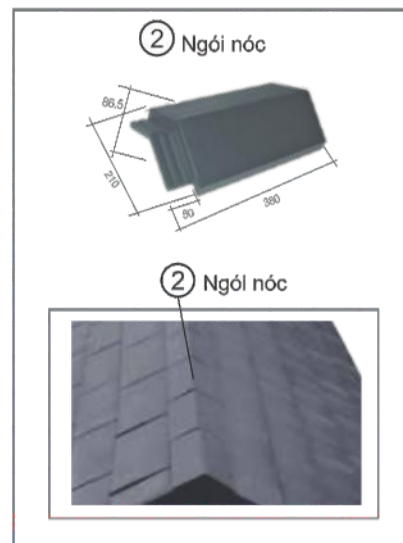
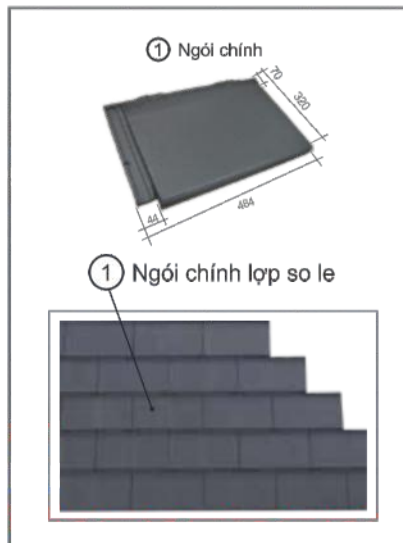



HUY HOANG CONSTRUCTION MATERIAL MANUFACTURING CO.,LTD



Fujiluxuryvietnam.com



Thôn Thị Tranh, Xã Thúc Kháng, Huyện Bình Giang, Tỉnh Hải Dương, Việt Nam